

MUSIKGESELLSCHAFT
REUTIGEN

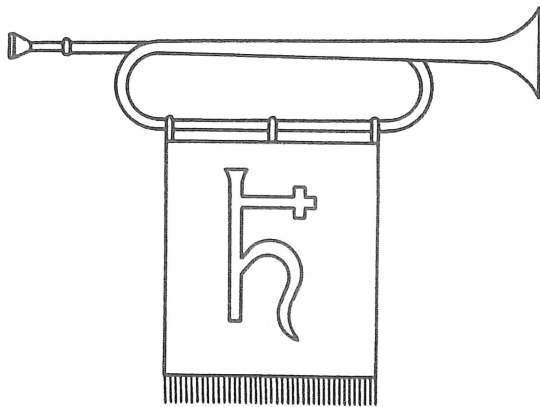

”Musig-Zitig”

MUSIKGESELLSCHAFT REUTIGEN

Redaktion: Verena Mani Therese Peter
 Kreuzwegstr. ob. Bahnhofstr. 1
 3647 Reutigen 3700 Spiez

Offizielles Organ der Musikgesellschaft Reutigen

11. Jahrgang

Nr. 19

November 1991

Sehr verehrte Ehren- und Passivmitglieder
Liebe Musikfreunde

Die Musikgesellschaft Reutigen, unter der Leitung von Hansjörg Baur, bietet Ihnen am Samstag, den 16. November 1991 einen ganz besonderen Abend.

Auf einer "Reise" durch 700 Jahre Eidgenossenschaft werden Sie unser Land mit seiner musikalischen und geografischen Vielfalt erleben.

Die Jugendmusik Wimmis - Reutigen, unter der Leitung von Heinrich Graber, wird den Abend eröffnen und die Tambouren der Jugendmusik Spiez, unter der Leitung von Bruno Wittwer, werden uns auf unserer Reise begleiten. Diesen beiden Formationen danken wir bestens für ihre Mithilfe an diesem Anlass.

Nach dem offiziellen Teil wird das **Ländlerquartett Lasenberg** zum Tanz aufspielen.

Ihr Besuch wird uns sehr freuen.

Mit freundlichen Grüßen

MUSIKGESELLSCHAFT REUTIGEN

Der Präsident: A. Zimmermann

Wir trauern



Am 24. April 1991 nahmen wir Abschied von unserem EHRENMITGLIED FRITZ AEGERTER. Der Verstorbene war während 55 Jahren Aktivmitglied unserer Gesellschaft. Für seine Treue zur Blasmusik wurde er 1952 zum Ehrenmitglied der MG Reutigen - 1957 zum kantonalen Veteranen - ernannt. 1977 wurde er kantonaler Ehrenveteran für 50 Jahre aktives Musizieren. Fritz

Aegerter war lange Zeit für die Ausbildung der Jungbläser besorgt und wirkte auch in der Musikkommision mit. Mit Dankbarkeit erinnern wir uns an die geleisteten Dienste für unsere Gesellschaft und wir werden unserem Musikkameraden Fritz Aegerter ein ehrendes Andenken bewahren.

NEUINSTRUMENTIERUNG

Nach mehr als 20 Jahren ist die Musikgesellschaft gezwungen neue Instrumente anzuschaffen. An der Vereinsversammlung vom 10. September 1991 haben wir beschlossen, diese grosse Investition raschmöglichst in Angriff zu nehmen. (ca. Fr. 50'000.--).

Wir hoffen, die benötigten Gelder durch verschiedene Beiträge und Spenden beschaffen zu können, um die Neuinstrumentierung im Frühjahr 1991 abzuschliessen. Zu gegebener Zeit werden wir uns erlauben auch an Sie, sehr geehrte Ehren- und Passivmitglieder sowie an die Bevölkerung von Reutigen zu gelangen und um finanzielle Unterstützung zu bitten.

Für Ihr Verständnis und Wohlwollen danken wir jetzt schon bestens.

A. Zimmermann

JUNGTAMBOUREN DER JUGENDMUSIK SPIEZ

Einige Stationen der JMS-Tambouren

- 1960 Erstes Winterkonzert im Hotel Terminus
 Spiez
- 1971 Einweihung der Instrumente
- 1974 Bruno Wittwer übernimmt die Tambourengruppe
 der JMS
- 1974 Erstmals Teilnahme an einem Zentralschw.
 Jungtambouren-Fest in Mümliswil SO
 (18. Rang)
- 1975-1980 Teilnahme an verschiedenen grossen schweiz.
 Tambourenfesten mit Rangierungen immer
 unter den ersten sechs.
- 1977 Einweihung der neuen Uniform
- 1980/1986 Organisation der Tambourenwettspiele des
 Verbandes Bernischer Jugendmusiken.
- 1981/1982 Die Tambourengruppe belegt den 1. Rang an
 den Zentralschweizerischen Jungtambouren-
 festen in Münsingen und Balsthal.
- 1980-1990 An Kant.-Tambourenwettspielen immer mit
 einem 1. Rang rangiert (Einzel, Guppen
 oder Sektion)
- 1984 Auftritt mit dem Tambouren- und Pfeiffer-
 corps der Knabenmusik Bern unter der Lei-
 tung von B. Wittwer im Europa-Park Rust
 (D).
- 1987 2. Rang in der Sektion am Zentralschwei-
 zerischen Jungtambourenfest in Laupersdorf

Die Tambourengruppe zählt zurzeit 14 Tambouren uniformiert. In den Anfänger-Kursen sind gegenwärtig 1 Mädchen und 13 Knaben in der Ausbildung. Die Anfänger werden vom Vice-Tambourenleiter Beat Riesen instruiert. Wie im Tambourenkorps haben auch die Anfänger in der Woche an zwei Tagen Probe.

Folgende Trommelkompositionen wird die Tambourengruppe in Reutigen nach Ansage vortragen: Piccolino, Wirbelmarsch, Neue Basler-Tagwacht, La Bamba, Swing-drums, alles Kompositionen von Armee-Instruktor Alex Haefeli.

Nächstes Jahr im Februar wird wieder ein neuer Tambourenkurs beginnen und es würde mich freuen auch aus der Region Reutigen einige zu begrüßen.

Anmeldungen oder Fragen nehme ich jederzeit gerne entgegen Tel. 54 33 18

Beim Auftritt in Reutigen stehen die Tambouren unter der Leitung von Vice-Tambourenleiter Beat Riesen.

Spiez, im Oktober 1991

Der Leiter: Bruno Wittwer

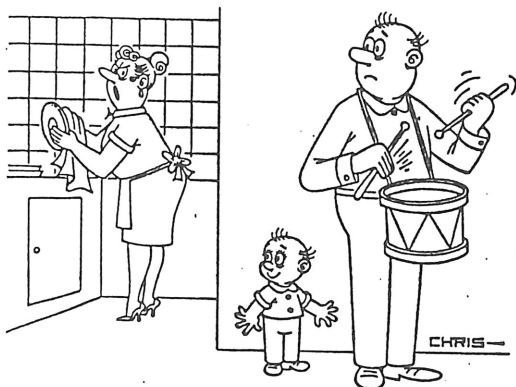

»Hör endlich auf mit der Trommelei, das geht deinem Vater auf die Nerven ...

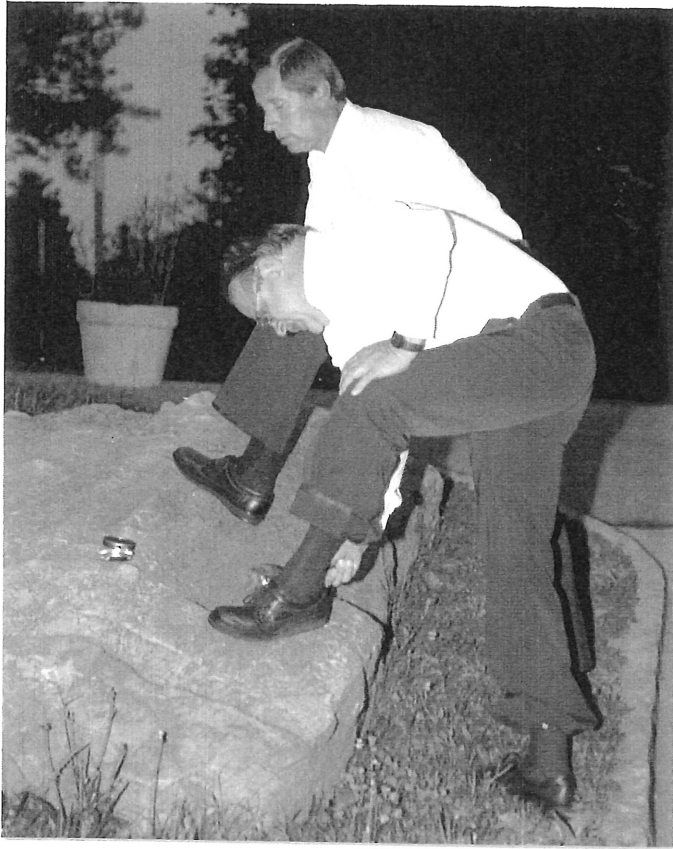



Eidg. Musikfest Lugano





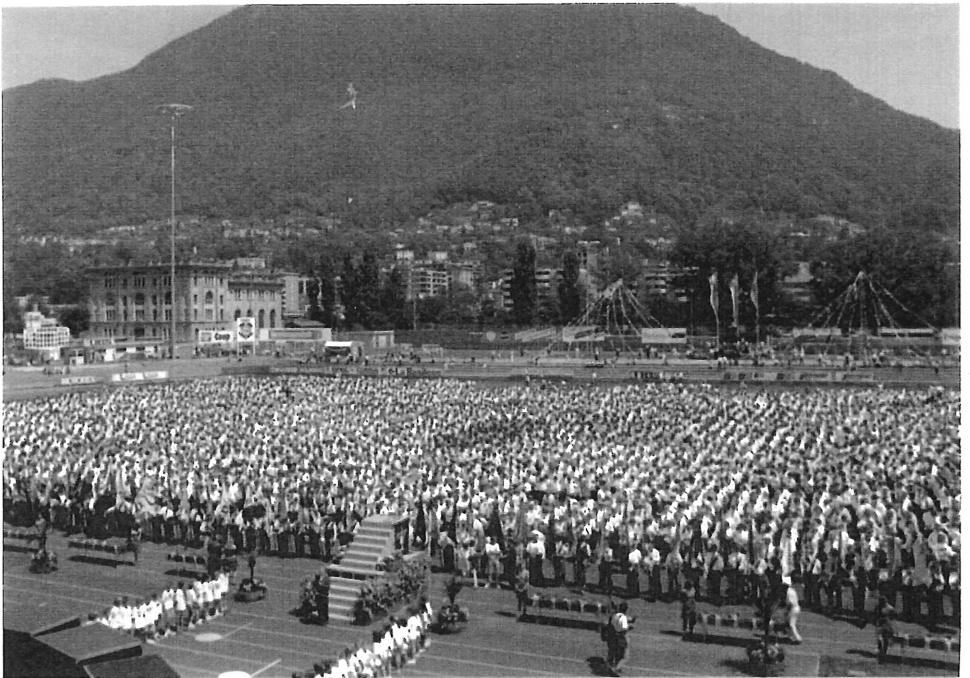
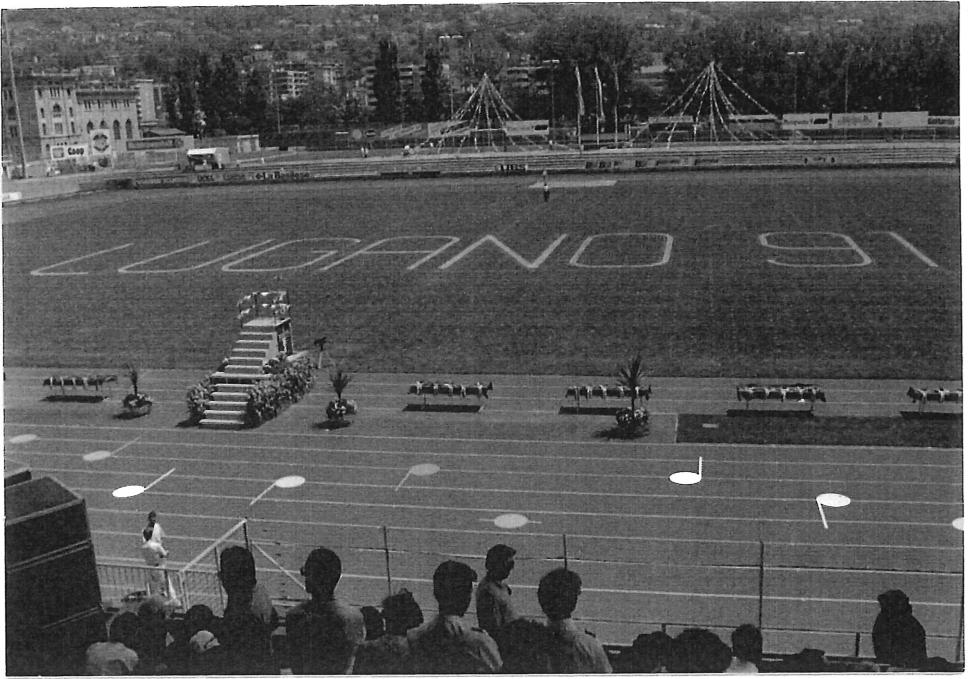

E H R U N G E N

Walter Bütschi Eidgenössischer Veteran

Am 10. November 1991 wird Walter Bütschi für 30 Jahre aktiver Blasmusikant an der Delegiertenversammlung des Bernischen Kantonalen Musikverbandes zum Eidgenössischen Veteran ernannt.



Lieber Wale

Wir gratulieren Dir als treues Ehrenmitglied und langjähriger Kassier unseres Vereins ganz herzlich zu dieser Ernennung und wünschen Dir weiterhin viel Freude und Genugtuung an der Blasmusik.



Garage
Erwin Vonlanthen

Reparaturen Hani,
An- und Verkauf von 3647 Reutigen
Neu- und Occasionswagen Telefon G 03357 2346
aller Marken Telefon P 03357 2316

GRATULATIONEN

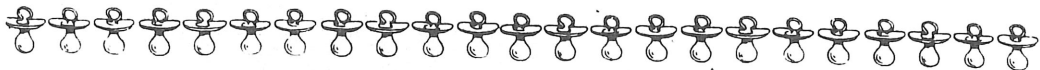

Therese und Martin Peter-Baur gratulieren wir herzlich zur Geburt Ihrer Tochter Rahel, die am 13. März 1991 geboren ist. Der kleinen Rahel wünschen wir alles Gute und der ganzen Familie viel Glück.



Am Schweizerischen Solisten- und Ensembles-Wettbewerb vom 21. September 1991 in Interlaken konnte sich

DAVID BAUR

in der Kategorie Euphonium gegenüber dem Vorjahr um 10 Ränge verbessern, **BRAVO!** Zum 7. Rang herzliche Gratulation!



H.SPRING

Sport · Mineralien

3647 Reutigen

Telefon
033 5718 35

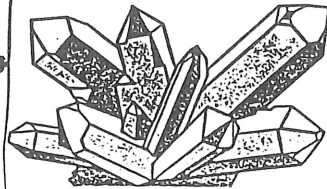

SCHWEIZ

VERSICHERUNG

Generalagentur Thun
Urs Thönen

Stationsstrasse 21 B, 3645 Gwatt Telefon 033 - 35 14 80